

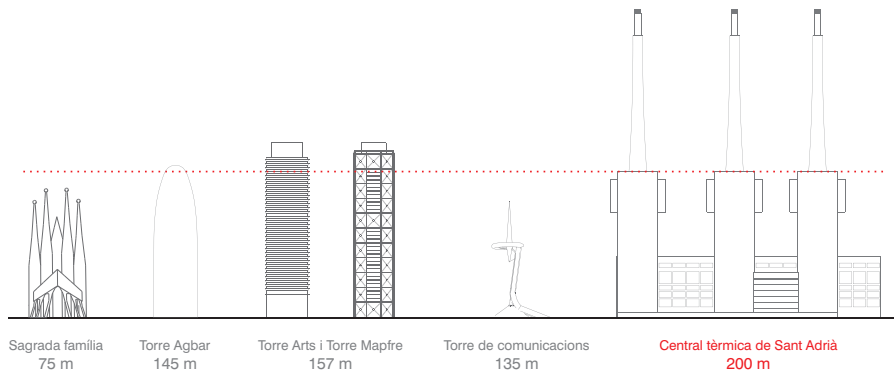

LA CENTRAL
Sant Adrià de Besós / BCN
OPORTUNITATS



Febrer de 2010



SÍMBOL METROPOLITÀ

Tant per dimensió, nombre i forma, les Torres representen un punt singular fàcilment identificable. Degut al seu impacte visual i al seu caràcter simbòlic esdevenen un referent a escala metropolitana.



CONNECTIVITAT

L'anella metropolitana ha absorbit aquelles activitats que tant per pressió econòmica com per qüestions d'extensió i infraestructura col·lapsarien la ciutat tradicional.

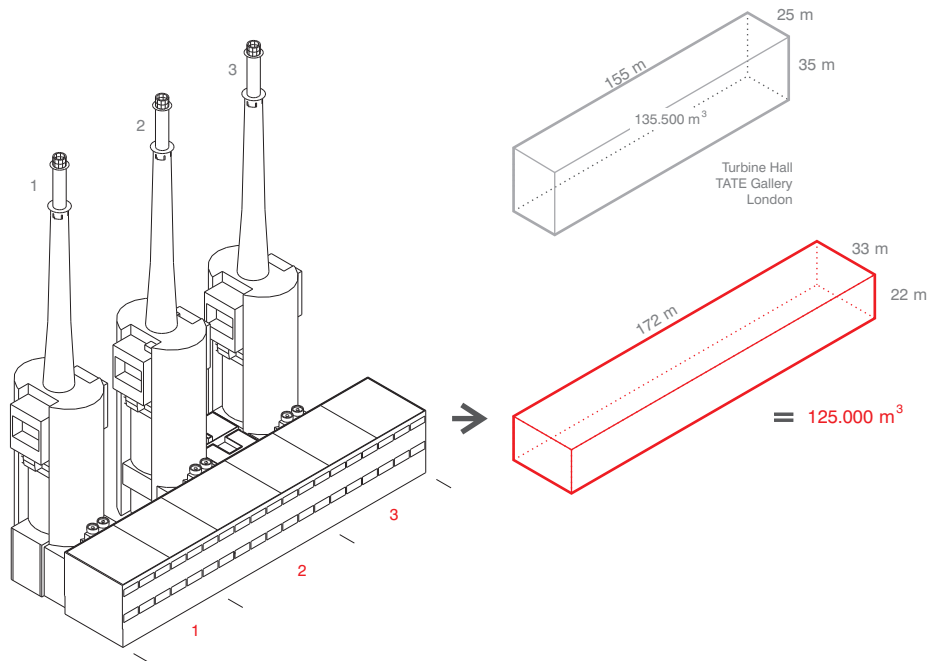

ESPAI ÚNIC

La Central és la suma de 3 centrals tèrmiques que comparteixen una única Sala de Turbines de dimensions extra-ordinàries.

● Espais culturals

1. Sagrada família
2. CosmoCaixa
3. Caixa forum
4. Museu FC Barcelona
5. La Pedrera
6. Museu Picasso
7. Fundació Miró
8. M'nac
9. Casa Batlló
10. Macba
11. Parc Güell
12. Museu Història
13. CCCB
15. Museu Marítim

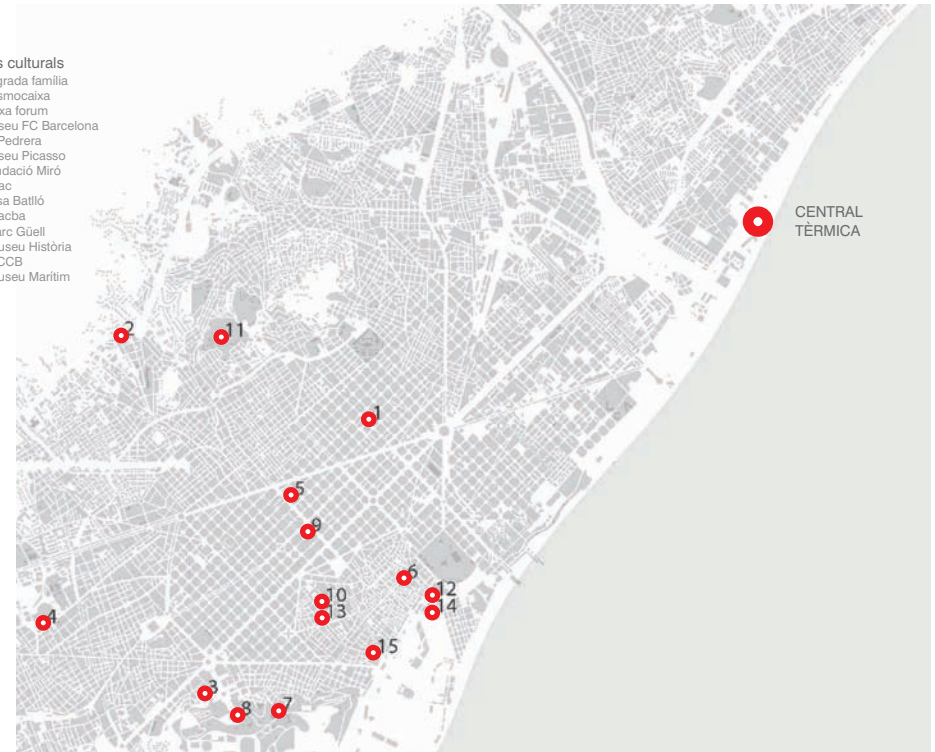

CENTRIFUGACIÓ

L'aposta cultural és una oportunitat per descentralitzar actius i alhora articular el territori.

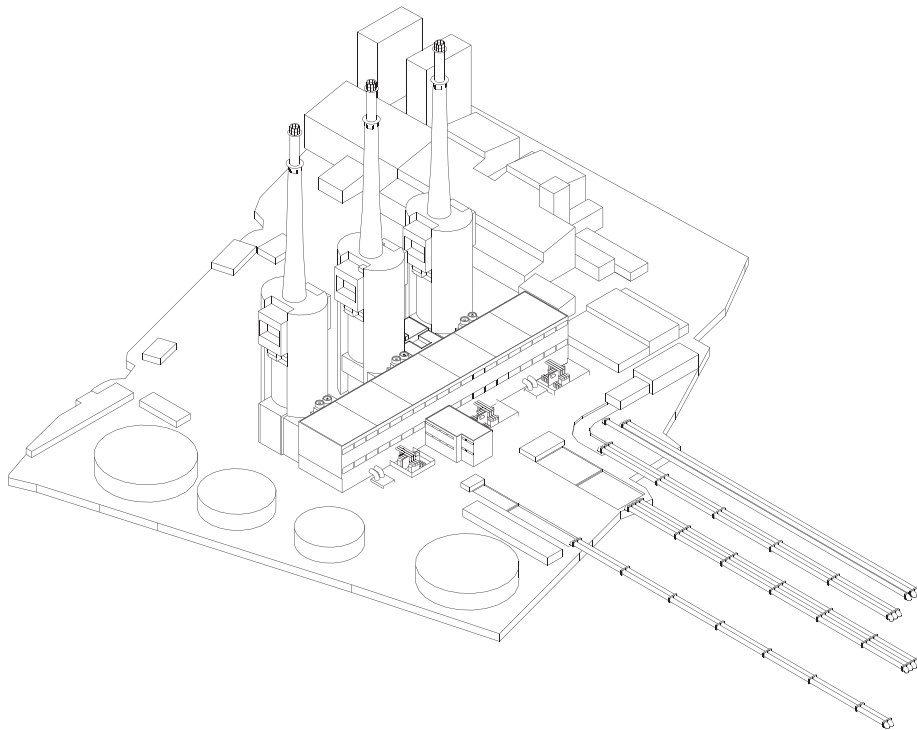
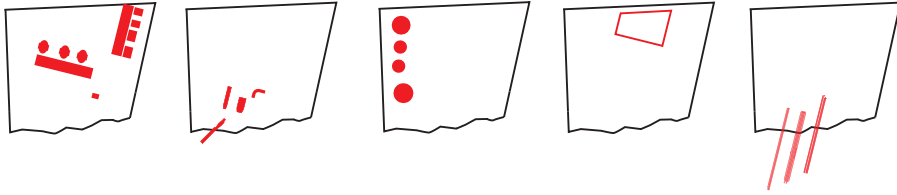

PATRIMONI

Les instal·lacions del complex ofereixen diverses possibilitats espaials i programàtiques. Algunes tenen interès arquitectònic i paisatgístic a preservar, la resta són prescindibles.



Fira de Barcelona / 115.000 m²



Torre Agbar / 55.000 m²



Alcampo / 3.000 m²



Sonar / 10.000 m²



Multicinema / 6.000 m²



CC Besòs / 3.000 m²



40.000 m²
Central Badalona

7.000 m²
dipòsits

55.000 m²
Central St. Adrià

4.000 m²
altres

106.000 m²

SUPERFÍCIE

El total de la superfície útil del complex és enorme. Permet ser selectius alhora d'intervenir en el precedent i reservar certs paquets per futurs desenvolupaments.

Front marítim St. Adrià

LA CENTRAL
25 %

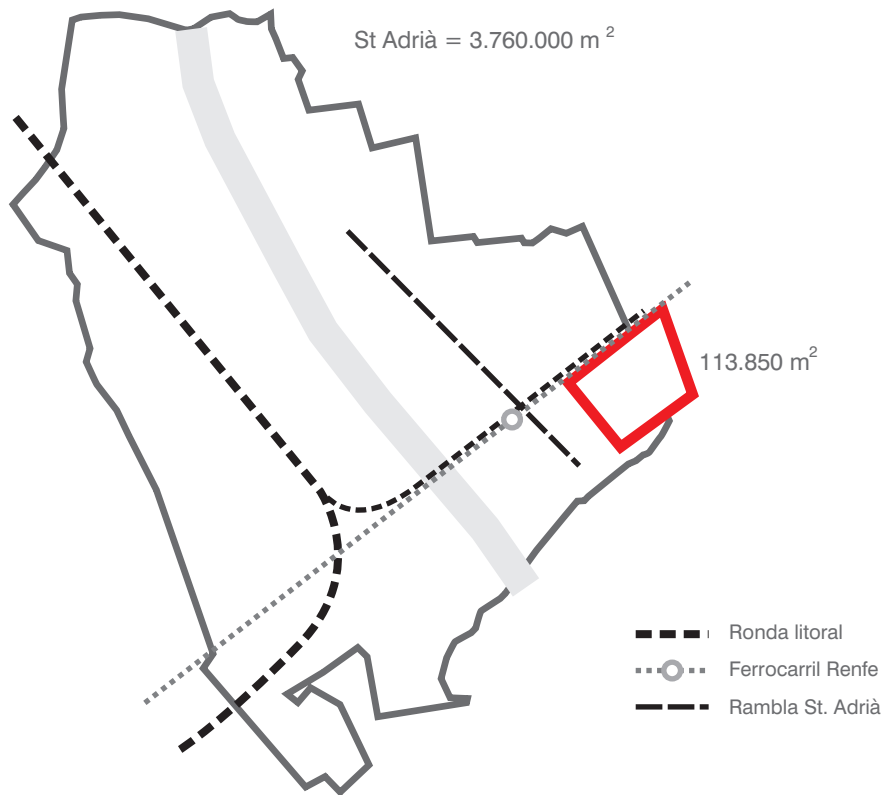

SITUACIÓ URBANA

El recinte esdevé una oportunitat per repensar el front marítim de Sant Adrià i obrir la ciutat al mar. També permetria complementar la oferta d'equipaments i serveis el barri.

Superfície total = 113.850 m²

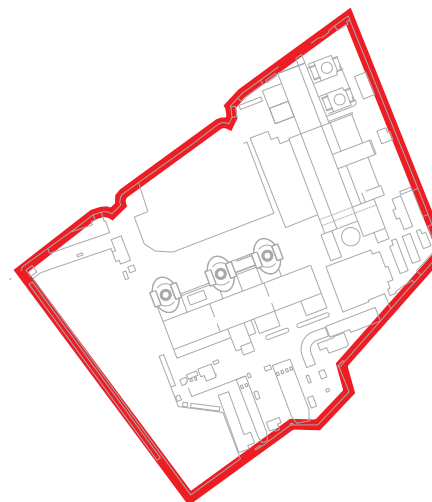

5'75 Camp Nou (19.800)

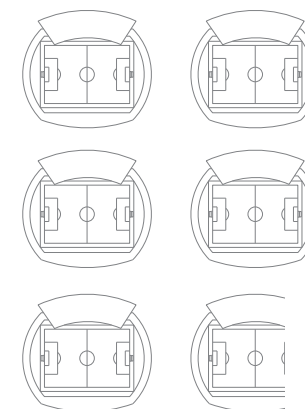

=

RECINTE = €³

L'actual recinte permetria construir-hi més de 5 Camps Nou que sumat a la seva incomparable ubicació esdevé un pastís molt atractiu per iniciatives privades.

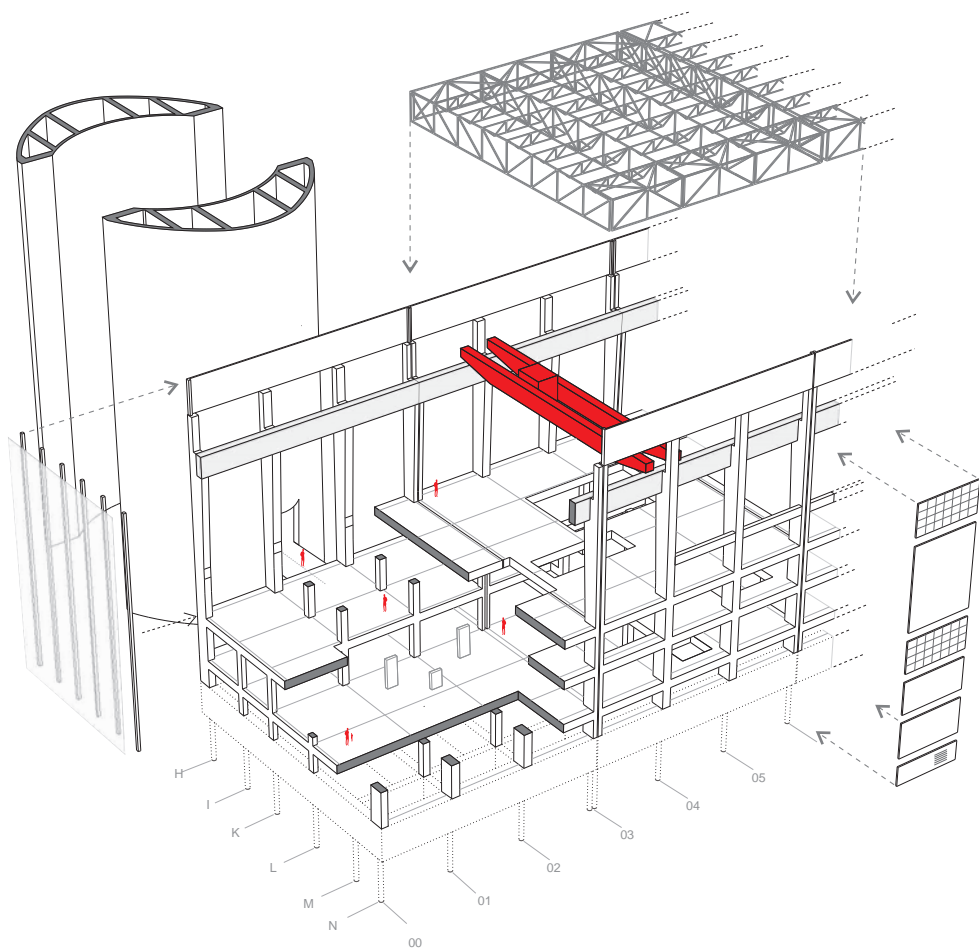

ESTRUCTURA

La construcció d'una central tèrmica té uns nivells de seguretat i qualitat tan exigents que asseguren una estructura òptima durant molts més anys.



ARQUITECTURA

Per si mateix l'esquelet de la instal·lació ofereix una riquesa de formes i qualitats espaials amb enorme potencial.

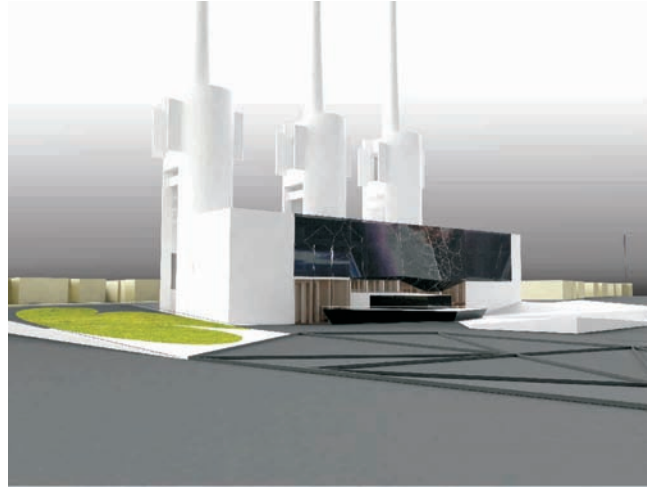

PROPOSTES ALUMNES

Reconversió de la Central Tèrmica de St. Adrià

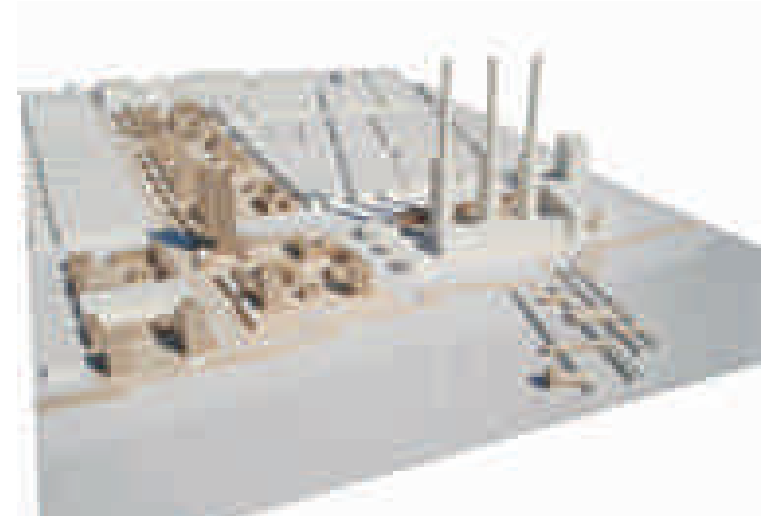

PROPOSTES ALUMNES

Eix urbà La Mina - Badalona